

HD 7/17 M PU

Насосный агрегат для стационарной работы HD 7/17 M Pu с мощной и прочной 3-поршневым осевым насосом с усиленными поршнями из нержавеющей стали, трехфазным электродвигателем и возможностью крепления на стену для стационарного применения.



Made in Germany



2-3 h



EASY!Force



EASY!Lock



AUTO SHUTDOWN

№ для заказа

1.151-950.0

- 3-поршневой осевой насос с усиленными поршнями из нержавеющей стали
- Насосный агрегат в прочной пластиковой раме и с 3-точечным креплением на задней части аппарата для монтажа на стене
- Система автоматического сброса давления увеличивает энергоэффективность до 20%

Технические характеристики

| | | |
|----------------------------|------------|-----------------|
| Штрих-код (EAN) | | 4054278234021 |
| Параметры электросети | ~ / В / Гц | 3 / 400 / 50 |
| Производительность | л/ч | 700 |
| Температура воды на входе | °С | 60 |
| Рабочее давление | бар / МПа | 170 / 17 |
| Макс. давление | бар / МПа | 255 / 25,5 |
| Потребляемая мощность | кВт | 4,2 |
| Кабель | м | 5 |
| Водоснабжение | | 3/4" |
| Масса (с принадлежностями) | кг | 23,2 |
| Масса (с упаковкой) | кг | 25,7 |
| Размеры (Д × Ш × В) | мм | 290 × 300 × 565 |

Комплектация

Автоматическое отключение

- Входит в комплект поставки

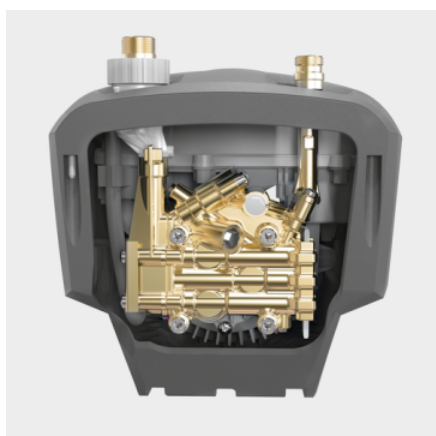

Высококачественное оснащение

- Система автоматического сброса давления для защиты компонентов для увеличения их срока службы
- Мощный 2-полюсный электродвигатель воздушного охлаждения
- Высококачественная латунная головка блока цилиндров



Гибкая эксплуатация

- Подходит для вертикальной и горизонтальной работы



Возможно стационарное применение

- Простое и надежное 3-точечное крепление на задней части аппарата для монтажа на стене
- Компактный дизайн, занимающий небольшое пространство при хранении
- Крепкое пластиковое шасси надежно защищает насос от повреждений и грязи

ПРИНАДЛЕЖНОСТИ HD 7/17 M PU

1.151-950.0

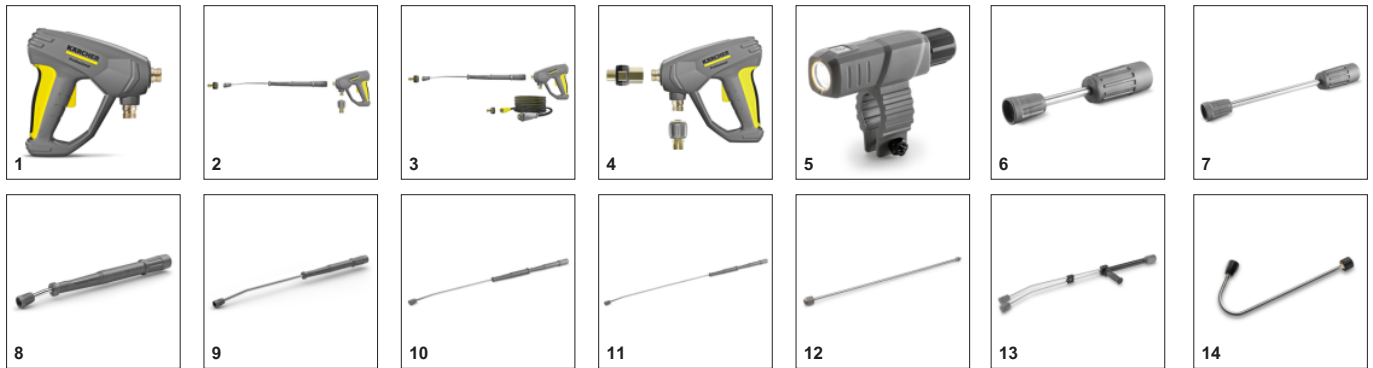

| | | № для заказа | Описание | |
|--|----|--------------|--|--------------------------|
| ПИСТОЛЕТЫ | | | | |
| Пистолет EASY!Force Advanced | 1 | 4.118-005.0 | Превосходное решение для выполнения работ без больших усилий: конструкция пистолета EASY!Force предусматривает использование силы отдачи водяной струи для сведения усилия удержания рычага к нулю. | <input type="checkbox"/> |
| Комплект для переоборудования EASY!Force 1 – от шланга высокого давления | 2 | 4.111-050.0 | Для переоснащения аппаратов высокого давления Kärcher с уже имеющимся шлангом высокого давления: комплект переоснащения EASY!Force 1 с пистолетом EASY!Force, струйной трубкой и всеми необходимыми адаптерами до самого сопла. | <input type="checkbox"/> |
| Комплект для переоборудования EASY!Force 2 – от аппарата | 3 | 4.111-051.0 | Специально предназначен для дооснащения уже имеющихся аппаратов высокого давления Kärcher: Комплект переоснащения EASY!Force 2 с пистолетом EASY!Force, струйной трубкой, шлангом высокого давления и всеми необходимыми адаптерами. | <input type="checkbox"/> |
| Комплект для переоборудования EASY!Force 3 – пистолет | 4 | 4.111-052.0 | Совместим с имеющимся шлангом высокого давления и струйной трубкой: Комплект переоснащения EASY!Force 3 с пистолетом EASY!Force- и всеми необходимыми адаптерами для оснащения аппарата высокого давления. | <input type="checkbox"/> |
| СТРУЙНЫЕ ТРУБКИ | | | | |
| Поворотные струйные трубки | | | | |
| Светодиодный осветитель сопла | 5 | 2.680-002.0 | Эргономичный LED-фонарик для струйной трубки EASY!Force позволяет выполнять эффективную работу аппаратами высокого давления при плохом освещении или в темных местах. | <input type="checkbox"/> |
| Струйная трубка, 250 мм, поворотная | 6 | 4.112-027.0 | Эргономичная поворотная струйная трубка длиной 250 мм. | <input type="checkbox"/> |
| Струйная трубка, 400 мм, поворотная | 7 | 4.112-024.0 | Эргономичная поворотная струйная трубка длиной 400 мм. | <input type="checkbox"/> |
| Струйная трубка, 600 мм, поворотная | 8 | 4.112-007.0 | Эргономичная поворотная струйная трубка длиной 600 мм. | <input type="checkbox"/> |
| Струйная трубка, 1050 мм, поворотная | 9 | 4.112-000.0 | Эргономичная поворотная струйная трубка длиной 1050 мм. | <input type="checkbox"/> |
| Струйная трубка, 1550 мм, поворотная | 10 | 4.112-018.0 | Эргономичная поворотная струйная трубка длиной 1550 мм. | <input type="checkbox"/> |
| Струйная трубка, 2050 мм, поворотная | 11 | 4.112-021.0 | Эргономичная поворотная струйная трубка длиной 2050 мм. | <input type="checkbox"/> |
| Удлинитель струйной трубки, 1000 мм | 12 | 4.112-048.0 | Удлинительная трубка с разъемом EASY!Lock. Длина 1000 мм. | <input type="checkbox"/> |
| Двойная насадка | | | | |
| Сдвоенная струйная трубка, 960 мм | 13 | 2.112-016.0 | С плавной регулировкой рабочего давления с рукоятки при сохранении максимального расхода воды. Оптимальна для сельскохозяйственного применения (например, для очистки животноводческих помещений). | <input type="checkbox"/> |
| Угловая струйная трубка | | | | |
| Струйная трубка для уборки туалетов и чистки водосточных желобов | 14 | 4.112-029.0 | С сопловой насадкой. Специальная форма для очистки водосточных желобов и гигиеничной уборки туалетов. Из нержавеющей стали. | <input type="checkbox"/> |

■ Входит в комплект поставки □ Доступные аксессуары.

ПРИНАДЛЕЖНОСТИ HD 7/17 M PU

1.151-950.0



| | | № для заказа | Описание | |
|--|----|--------------|--|--------------------------|
| СТРУЙНЫЕ ТРУБКИ | | | | |
| Гибкий распылитель | | | | |
| Гибкая струйная трубка, 1050 mm | 15 | 4.112-035.0 | Струйная трубка с плавным отклонением наконечника в пределах от 20° до 140°. Прекрасно подходит для очистки труднодоступных мест (водосточных желобов, крыш, днищ и колесных ниш автомобилей и т. д.). | <input type="checkbox"/> |
| Шарнирный держатель сопла | 16 | 4.112-057.0 | Для труднодоступных мест: поворотный шарнир дает множество вариантов регулировки угла наклона до 120°. Просто соедините шарнир со струйной трубкой EASY!Lock аппарата высокого давления. | <input type="checkbox"/> |
| Промывка желобов | | | | |
| Струйная трубка для прочистки водосточных желобов | 17 | 2.112-015.0 | Используется для очистки систем дренажных желобов. Форма струйной трубки и специальное сопло позволяют осуществлять очистку без снятия решеток с желобов. | <input type="checkbox"/> |
| Струйная трубка для очистки днищ | | | | |
| Струйная трубка для очистки днищ | 18 | 4.112-032.0 | С колесиками, для удобной и эффективной очистки днищ и крыльев автомобилей. Из нержавеющей стали. Без сопла высокого давления. | <input type="checkbox"/> |
| Дополнительная рукоятка | | | | |
| Дополнительная рукоятка для струйных трубок EASY!Lock | 19 | 4.321-380.0 | Комфорт в любой ситуации – дополнительная рукоятка, легко устанавливаемая на струйной трубке нового поколения принадлежностей EASY!Lock, позволяет выполнять различные задачи в физиологически оптимальной позе. Регулярно меняя позу, вы уменьшаете нагрузку на опорно-двигательный аппарат и работаете более расслабленно. При этом возможность вращения струйной трубки на 360° непосредственно в процессе работы обеспечивает легкое и комфортное выполнение самого широкого спектра операций. | <input type="checkbox"/> |
| РОТОРНЫЕ СОПЛА (ГРЯЗЕВЫЕ ФРЕЗЫ) | | | | |
| Грязевая фреза маленькая | | | | |
| Грязевая фреза, малый, 040 | 20 | 4.114-020.0 | Для интенсивного удаления грязи вращающейся точечной струей: новая грязевая фреза Performance с размером сопла 040 обеспечивает значительное (до 50 %) увеличение эффективности очистки и производительности по площади в сравнении с предшествующей моделью. | <input type="checkbox"/> |
| Грязевая фреза большая | | | | |
| Грязевая фреза, большой, 040 | 21 | 4.114-041.0 | Формирует вращающуюся точечную струю, 10-кратно увеличивающую мощность очистки. Максимальный срок службы благодаря керамическому соплу/опорному кольцу при макс. давлении 300 бар/30 МПа и температуре 85 °C | <input type="checkbox"/> |
| МНОГОПОЗИЦИОННЫЕ СОПЛА | | | | |
| Трехпозиционное сопло | | | | |
| Трехпозиционное сопло, 038 | 22 | 4.117-032.0 | Трехпозиционное сопло с ручным переключением. Обеспечивает удобное изменение вида струи. В аппаратах с инжектором веерная струя низкого давления используется для всасывания и нанесения чистящего средства. | <input type="checkbox"/> |
| Сопло с изменяемым углом распыления 0°-90° | | | | |
| Сопло с переменным углом распыления, 050 | 23 | 4.113-007.0 | Обеспечивает плавное изменение угла распыления струи высокого давления в пределах от 0° до 90° для оптимальной очистки любых поверхностей от любых загрязнений. | <input type="checkbox"/> |
| МОЩНЫЕ СОПЛА KÄRCHER | | | | |
| Сопло высокого давления с углом распыления 0° | | | | |
| Мощное сопло 0°, 040 | 24 | 2.113-001.0 | Формирует точечную струю для устранения самых стойких загрязнений. | <input type="checkbox"/> |
| Мощное сопло с углом распыления 15° | | | | |
| Мощное сопло, 038 | 25 | 2.113-044.0 | Веерное сопло для устранения стойких загрязнений. | <input type="checkbox"/> |
| Мощное сопло с углом распыления 40° | | | | |
| Мощное сопло 40°, 040 | 26 | 2.113-003.0 | Формирует веерную струю с высокой производительностью по площади, пригодную для очистки чувствительных поверхностей. | <input type="checkbox"/> |
| РЕЗЬБОВОЙ РАЗЪЕМ ДЛЯ СОПЛА / ДИСТАНЦИОННАЯ НАСАДКА | | | | |
| Резьбовой разъем для сопла | | | | |
| Резьбовой разъем для сопла | 27 | 4.112-011.0 | Резьбовой разъем для сопла. Для сопел высокого давления и мощных сопел. | <input type="checkbox"/> |
| ШЛАНГИ ВЫСОКОГО ДАВЛЕНИЯ | | | | |
| Долговечные (Longlife 400), с резьбовыми разъемами с обеих сторон | | | | |
| Шланг высокого давления, 10 м, DN 6, 250 bar, 2 × EASY!Lock | 28 | 6.110-034.0 | Шланг высокого давления длиной 10 м с разъемami EASY!Lock с обеих сторон. HD 6, рассчитан на давление до 250 бар. | <input type="checkbox"/> |

■ Входит в комплект поставки □ Доступные аксессуары.

ПРИНАДЛЕЖНОСТИ HD 7/17 M PU

1.151-950.0



29, 31-34



28, 30



35, 41



36



37-38, 40



39



42

| | № для заказа | Описание | |
|---|--------------|--|--------------------------|
| ШЛАНГИ ВЫСОКОГО ДАВЛЕНИЯ | | | |
| Долговечные (Longlife 400), с резьбовыми разъемами с обеих сторон | | | |
| Шланг высокого давления, 10 м, DN 6, 250 bar, 2 × EASY!Lock | 29 | 6.110-035.0 Шланг высокого давления (HD 6) длиной 10 м, снабженный разъемами EASY!Lock с обеих сторон. Рассчитан на давление до 250 бар. С системой ANTI!Twist. | <input type="checkbox"/> |
| Шланг высокого давления, 10 м, DN 6, 300 bar, 2 × EASY!Lock | 30 | 6.110-056.0 Шланг высокого давления (HD 6) с системой ANTI!Twist и инновационными разъемами EASY!Lock с обеих сторон. Рассчитан на давление до 300 бар. Длина 10 м. | <input type="checkbox"/> |
| Шланг высокого давления, 10 м, DN 8, 315 bar, 2 × EASY!Lock | 31 | 6.110-031.0 Шланг высокого давления (HD 8), рассчитанный на давление до 315 бар. Длина 10 м. С системой ANTI!Twist и инновационными разъемами EASY!Lock с обеих сторон. | <input type="checkbox"/> |
| Шланг высокого давления, 15 м, DN 8, 315 bar, 2 × EASY!Lock | 32 | 6.110-030.0 15-метровый шланг высокого давления (HD 8) с системой ANTI!Twist и быстродействующими разъемами EASY!Lock с обеих сторон. | <input type="checkbox"/> |
| Шланг высокого давления, 20 м, DN 8, 315 bar, 2 × EASY!Lock | 33 | 6.110-032.0 20-метровый шланг высокого давления (HD 8) с системой ANTI!Twist и надежными быстродействующими разъемами EASY!Lock с обеих сторон. Рассчитан на давление до 315 бар. | <input type="checkbox"/> |
| Шланг высокого давления, 30 м, DN 8, 315 bar, 2 × EASY!Lock | 34 | 6.110-014.0 Удобная длина (30 м) и инновационный разъем EASY!Lock: шланг высокого давления (DN 8) с ANTI!Twist для давления до 315 бар. | <input type="checkbox"/> |
| Шланг высокого давления, 15 м, DN 10, 220 bar, 2 × EASY!Lock | 35 | 6.110-042.0 Оснащен инновационными разъемами EASY!Lock и рассчитан на давление до 220 бар: шланг высокого давления (HD 10) длиной 15 м. | <input type="checkbox"/> |
| Шланг высокого давления, 20 м, DN 10, 220 bar, 2 × EASY!Lock | 36 | 6.110-043.0 Главными особенностями этого шланга высокого давления (HD 10) являются 20-метровая длина и оснащение с обеих сторон удобными разъемами EASY!Lock, значительно ускоряющими выполнение работ. | <input type="checkbox"/> |
| Шланг высокого давления, 25 м, DN 10, 220 bar, 2 × EASY!Lock | 37 | 6.110-044.0 Превосходные характеристики и комплектация: шланг высокого давления (HD 10) большой длины (25 м) рассчитан на давление до 220 бар. | <input type="checkbox"/> |
| Шланг высокого давления, 40 м, DN 10, 220 bar, 2 × EASY!Lock | 38 | 6.110-045.0 40-метровый шланг высокого давления с разъемами EASY!Lock с обеих сторон, позволяющими экономить время при присоединении и отсоединении принадлежностей. HD 10, рабочее давление до 220 бар. | <input type="checkbox"/> |
| Шланг высокого давления, 15 м, DN 12, 210 bar, 2 × EASY!Lock | 39 | 6.110-059.0 Рассчитанный на рабочее давление до 250 бар шланг высокого давления (HD 12) длиной 15 м. С удобными разъемами EASY!Lock с обеих сторон. | <input type="checkbox"/> |
| Шланг высокого давления, 40 м, DN 12, 210 bar, 2 × EASY!Lock | 40 | 6.110-060.0 Обеспечивает колоссальный радиус действия благодаря 40-метровой длине: шланг высокого давления (HD 12) с разъемами EASY!Lock с обеих сторон. Рассчитан на рабочее давление до 250 бар. | <input type="checkbox"/> |
| Шланг высокого давления, 10 м, DN 10, 220 bar, 2 × EASY!Lock | 41 | 6.110-041.0 Превосходные характеристики и комплектация: шланг высокого давления (DN 10) длиной 10 м рассчитан на давление до 220 бар. | <input type="checkbox"/> |
| Долговечный 400, с соединителями с обеих сторон | | | |
| Шланг высокого давления, долговечный, 1,5 м, DN 8, 400 bar, 2 × EASY!Lock | 42 | 6.110-024.0 Шланг высокого давления длиной 1,5 м (DN 8). С удобным разъемом EASY!Lock с обеих сторон для быстрого и надежного подсоединения. Отличается долговечностью и рассчитан на давление до 400 бар. | <input type="checkbox"/> |

■ Входит в комплект поставки □ Доступные аксессуары.

ПРИНАДЛЕЖНОСТИ HD 7/17 M PU

1.151-950.0

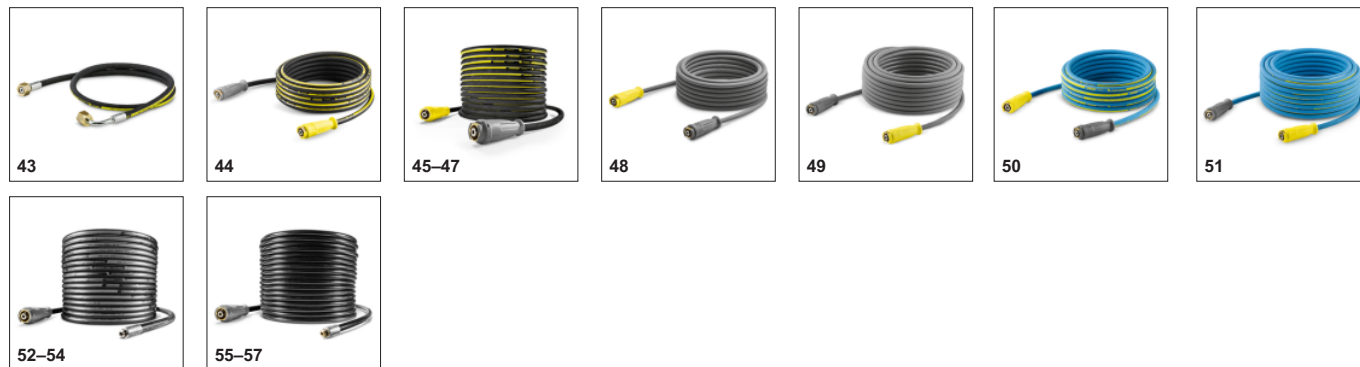

| | | № для заказа | Описание | |
|---|----|--------------|---|--------------------------|
| ШЛАНГИ ВЫСОКОГО ДАВЛЕНИЯ | | | | |
| Долговечный 400, с соединителями с обеих сторон | | | | |
| Шланг высокого давления, долговечный, 1,5 м, DN 8, 400 bar, 1 × EASY!Lock / 1 × M22 × 1,5 | 43 | 6.110-069.0 | Шланг высокого давления (НД 8) длиной 1,5 м, рассчитанный на давление до 400 бар. С двойным стальным армированием. Соединения: M 22 × 1,5 и удобный быстродействующий разъем EASY!Lock. | <input type="checkbox"/> |
| Шланг высокого давления, долговечный, 10 м, DN 8, 400 bar, 2 × EASY!Lock | 44 | 6.110-038.0 | Долговечный 10-метровый шланг высокого давления (НД 8) с двойным стальным армированием, двумя разъемами EASY!Lock и системой ANTI!Twist. Рассчитан на давление до 400 бар. | <input type="checkbox"/> |
| Шланг высокого давления, долговечный, 30 м, DN 8, 400 bar, 2 × EASY!Lock | 45 | 6.110-023.0 | Шланг высокого давления повышенной прочности с двойным стальным армированием Longlife 400, 30 м, НД 8, с вращающейся муфтой ANTI!Twist и соединениями 2 × EASY!Lock. | <input type="checkbox"/> |
| Шланг высокого давления, долговечный, 20 м, DN 8, 400 bar, 2 × EASY!Lock | 46 | 6.110-027.0 | Шланг высокого давления с системой ANTI!Twist, двойным стальным армированием и разъемами EASY!Lock с обеих сторон. Длина 20 м, НД 8. | <input type="checkbox"/> |
| Шланг высокого давления, долговечный, 15 м, DN 8, 400 bar, 2 × EASY!Lock | 47 | 6.110-029.0 | 2 армирующих слоя стальной проволоки обеспечивают этому 15-метровому шлангу высокого давления (НД 8) с системой ANTI!Twist очень долгий срок службы. Он рассчитан на давление до 400 бар. | <input type="checkbox"/> |
| Для пищевой промышленности, с резьбовыми разъемами с обеих сторон | | | | |
| Шланг высокого давления для пищевой промышленности, 10 м, DN 8, 250 bar, 2 × EASY!Lock | 48 | 6.110-051.0 | Шланг высокого давления (DN 6), 10 м, с серой оболочкой, не оставляющей следов. Допущен для использования в пищевой сфере. С быстрым и прочным разъемом EASY!Lock с обеих сторон. | <input type="checkbox"/> |
| Шланг высокого давления для пищевой промышленности, 20 м, DN 8, 250 bar, 2 × EASY!Lock | 49 | 6.110-052.0 | Решение для пищевой промышленности: 20-метровый шланг высокого давления (НД 8) с серой, не оставляющей следов наружной оболочкой, системой ANTI!Twist и разъемами EASY!Lock. | <input type="checkbox"/> |
| Долговечный, для пищевой промышленности, с соединителями с обеих сторон | | | | |
| Шланг высокого давления для пищевой промышленности, долговечный, 10 м, DN 8, 400 bar, 2 × EASY!Lock | 50 | 6.110-053.0 | Долговечный шланг высокого давления (НД 8) длиной 10 м с синей наружной оболочкой, не оставляющей следов и устойчивой к животным жирам, системой ANTI!Twist и разъемами EASY!Lock с обеих сторон. | <input type="checkbox"/> |
| Шланг высокого давления для пищевой промышленности, долговечный, 20 м, DN 8, 400 bar, 2 × EASY!Lock | 51 | 6.110-054.0 | Долговечный шланг высокого давления с двойным стальным армированием и синей наружной оболочкой, не оставляющей следов и устойчивой к животным жирам. Длина 20 м. С разъемами EASY!Lock и системой ANTI!Twist. | <input type="checkbox"/> |
| ДЛЯ ПРОМЫВКИ ТРУБ | | | | |
| Шланг для промывки труб, НД 6 | | | | |
| Шланг для промывки труб, НД 6, 10 м, макс. 250 бар | 52 | 6.110-046.0 | Шланг высокого давления повышенной эластичности длиной 10 м, предназначенный для внутренней очистки труб (с резьбой для сопла R 1/8). | <input type="checkbox"/> |
| Шланг для промывки труб, НД 6, 20 м, макс. 250 бар | 53 | 6.110-008.0 | Шланг высокого давления повышенной эластичности длиной 20 м, предназначенный для внутренней очистки труб (с резьбой для сопла R 1/8). | <input type="checkbox"/> |
| Шланг для промывки труб, НД 6, 30 м, макс. 250 бар | 54 | 6.110-047.0 | Шланг высокого давления повышенной эластичности длиной 30 м, предназначенный для внутренней очистки труб (с резьбой для сопла R 1/8). | <input type="checkbox"/> |
| Шланг для промывки труб, НД 6, 10 м, макс. 140 бар | 55 | 6.110-048.0 | Шланг высокого давления повышенной эластичности для внутренней очистки труб (с резьбой для сопла R 1/8). | <input type="checkbox"/> |
| Шланг для промывки труб, НД 6, 20 м, макс. 140 бар | 56 | 6.110-049.0 | Шланг высокого давления повышенной эластичности длиной 20 м, предназначенный для внутренней очистки труб (с резьбой для сопла R 1/8). | <input type="checkbox"/> |

Доступные аксессуары.

ПРИНАДЛЕЖНОСТИ HD 7/17 M PU

1.151-950.0



| | | № для заказа | Описание | |
|---|----|--------------|--|--------------------------|
| ДЛЯ ПРОМЫВКИ ТРУБ | | | | |
| Шланг для промывки труб, HD 6 | | | | |
| Шланг для промывки труб, HD 6, 30 м, макс. 140 бар | 57 | 6.110-050.0 | Шланг высокого давления повышенной эластичности для внутренней очистки труб (с резьбой для сопла R 1/8). | <input type="checkbox"/> |
| Сопло для промывки труб | | | | |
| Роторная форсунка для промывки труб D21/040 | 58 | 4.765-001.0 | Направленная вперед вращающаяся точечная струя устраняет даже самые стойкие загрязнения. Направленные назад три струи обеспечивают продвижение сопла с шлангом по трубе и гарантируют простоту использования. | <input type="checkbox"/> |
| Роторная форсунка для промывки труб D30/040 | 59 | 4.765-004.0 | Направленная вперед вращающаяся точечная струя устраняет даже самые стойкие загрязнения. Направленные назад три струи обеспечивают продвижение сопла с шлангом по трубе и гарантируют простоту использования. | <input type="checkbox"/> |
| Сопло для промывки труб 055, 3 × 30°, 16 мм | 60 | 5.763-015.0 | С внутренней резьбой, с различными направлениями струи для тщательной и экологически безопасной очистки засоренных стоков и труб. Отверстия в соплах ориентированы таким образом, чтобы сопло с шлангом само втягивалось в трубу. С резьбой R-1/8" для подсоединения к шлангу для промывки труб. 3 струи направлены назад под углом 30°, Ø 16 мм | <input type="checkbox"/> |
| Сопло для промывки труб 060, 1 струя вперед, 3 × 30°, 16 мм | 61 | 5.763-016.0 | С внутренней резьбой, с различными направлениями струи для тщательной и экологически безопасной очистки засоренных стоков и труб. Отверстия в соплах ориентированы таким образом, чтобы сопло с шлангом само втягивалось в трубу. С резьбой R-1/8" для подсоединения к шлангу для промывки труб. 1 струя направлена вперед, 3 струи направлены назад под углом 30°, Ø 16 мм | <input type="checkbox"/> |
| Сопло для промывки труб 050, 3 × 30°, 30 мм | 62 | 5.763-017.0 | Сопло для промывки труб с внутренней резьбой. С различными направлениями струи. Шланг сам продвигается вперед по трубе. (Резьба R-1/8", 3 струи направлены назад под углом 30°, Ø 30 мм) | <input type="checkbox"/> |
| Роторное сопло для промывки труб | 63 | 6.415-428.0 | Сопло для промывки труб с 4 вращающимися струями и внутренней резьбой. С различными направлениями струи. Шланг сам продвигается вперед по трубе. С резьбой R-1/8". | <input type="checkbox"/> |
| ПРИСПОСОБЛЕНИЯ ДЛЯ ОЧИСТКИ ПОЛОВ И ПЛОСКИХ ПОВЕРХНОСТЕЙ | | | | |
| Приспособление для очистки твердых поверхностей | | | | |
| Резиновая полоска для FRV 30 | 64 | 2.642-910.0 | Для очистки гладких полов в помещениях. Резиновая полоска повышает эффективность отсасывания и уменьшает объем воды, остающейся на полу, что позволяет возобновить хождение по нему уже через несколько минут. | <input type="checkbox"/> |
| Удлинительный шланг, 5 м | 65 | 4.440-939.0 | Удлинительный шланг 5 м для FRV 30. С соединительной муфтой. | <input type="checkbox"/> |
| Монтажный комплект для крепления шланга | 66 | 2.642-528.0 | Присоска для фиксации отводящего воду шланга на гладких поверхностях. | <input type="checkbox"/> |
| Монтажный комплект грязеуловителя | 67 | 2.642-532.0 | Ведро из оцинкованной стали для задержания крупного мусора и закрепления отводящего воду шланга при выполнении работ на открытом воздухе. | <input type="checkbox"/> |
| Приспособление для очистки поверхностей FRV 30 | 68 | 2.111-010.0 | Встроенная функция автоматического всасывания грязной воды делает FRV 30 еще более эффективным в плане чистки поверхностей и позволяет использовать его как на улице, так и в помещениях. Дополнительное ополаскивание поверхностей после чистки больше не требуется, так как грязная вода целенаправленно всасывается с помощью 5-метрового шланга, входящего в комплект поставки. Другие отличительные особенности – не оставляющие следов направляющие колесики и двойная керамическая опора. Комплект сопел заказывается отдельно в зависимости от модели. Макс. 250 бар / 1000 л/ч / 60 °С. | <input type="checkbox"/> |
| Приспособление для очистки твердых поверхностей FR 30 | | | | |
| Приспособление для очистки поверхностей FR 30 | 69 | 2.111-011.0 | Обеспечивает 10-кратное повышение производительности по площади в сравнении с чистой струей высокого давления. В легком пластмассовом корпусе, с двойной керамической опорой для увеличения срока службы и шарниром для облегчения работы. Комплект сопел для конкретного аппарата заказывается отдельно. Макс. 180 бар / 850 л/ч / 60 °С. | <input type="checkbox"/> |
| Приспособление для очистки плоских поверхностей FR 30 ME | | | | |
| Приспособление для очистки поверхностей FR 30 Me | 70 | 2.111-013.0 | Высококачественное приспособление в корпусе из нержавеющей стали, стойкое к воздействию горячей воды. С двойной керамической опорой, не оставляющими следов направляющими колесиками, встроенным соединением для шланга, обеспечивающего всасывание брызг воды. Отлично подходит для уборки в помещениях и в пищевой сфере. Комплект сопел заказывается отдельно в зависимости от модели. Макс. 250 бар / 1100 л/ч / 80 °С | <input type="checkbox"/> |

Доступные аксессуары.

ПРИНАДЛЕЖНОСТИ HD 7/17 M PU

1.151-950.0



| | № для заказа | Описание | |
|---|--------------|-------------|--|
| ПРИСПОСОБЛЕНИЯ ДЛЯ ОЧИСТКИ ПОЛОВ И ПЛОСКИХ ПОВЕРХНОСТЕЙ | | | |
| Комплекты сопел для разных аппаратов | | | |
| Комплект сопел для FR, 650 л/ч – 850 л/ч | 71 | 2.639-187.0 | Комплект, состоящий из мощных сопел и резьбовых соединительных элементов. Обеспечивает оптимальную работу приспособлений для очистки поверхностей с аппаратами высокого давления производительностью от 650 до 850 л/ч. |
| Сопла для FRV | | | |
| Комплект сопел для FRV, 040 | 72 | 2.642-431.0 | Комплект сопел Kärcher с мощными соплами и соплами Вентури для FRV 30 и FRV 50. |
| Очиститель поверхностей FRV 30 ME | | | |
| Удлинительный шланг для FRV 30 Me и FRV 50 Me | 73 | 4.441-040.0 | Удлинительный шланг FRV 30 |
| Приспособление для очистки поверхностей FRV 30 Me | 74 | 2.111-012.0 | Приспособление для очистки поверхностей со встроенным устройством для автоматического отсасывания грязной воды, повышающим эффективность очистки и позволяющим производить ее как на открытом воздухе, так и в помещениях. Может использоваться для чистки горячей водой (до 85 °C). |
| СИСТЕМЫ ПЕННОЙ ЧИСТКИ | | | |
| Резервуар для пенной трубки | | | |
| Трубка для пенной чистки с баллоном Basic 2, 700 л/ч – 800 л/ч | 75 | 4.112-054.0 | Принципиально новая трубка для пенной чистки с баллоном Basic 2 отличается высокой прочностью и специально разработана для аппаратов высокого давления с производительностью 700 – 800 л/ч. Формирует пену превосходного качества и при этом позволяет вдвое уменьшить расход чистящего средства. |
| Трубка для пенной чистки с баллоном Advanced 2, 700 л/ч – 800 л/ч | 76 | 4.112-064.0 | Предназначена для эксплуатации с аппаратами высокого давления Kärcher без функции Servo Control: трубка для пенной чистки с баллоном Advanced 2, корпус которой, выполненный из латуни Eacobrass, позволяет выполнять работы с агрессивными чистящими средствами. |
| Трубка для пенной чистки с баллоном DUO Advanced 2, 700 л/ч – 800 л/ч | 77 | 4.112-068.0 | Для эксплуатации с аппаратами высокого давления без функции Servo Control: трубка для пенной чистки DUO Advanced 2, укомплектованная 2-литровым баллоном для чистящего средства и впечатляющая возможностью непосредственного переключения в режим высокого давления. |
| Баллон для чистящего средства, 1 л, к трубке для пенной чистки Basic | 78 | 5.071-414.0 | Для быстрой замены чистящего средства: дополнительный баллон (1 л) к трубке для пенной чистки Basic (2.112-053.0, 2.112-054.0 и 2.112-055.0). |
| Баллон для чистящего средства, 1 л, к трубке для пенной чистки Advanced | 79 | 6.414-050.0 | Дополнительный баллон (1 л) для быстрой замены чистящего средства (к трубкам для пенной чистки Advanced 2.112-017.0 и 2.112-018.0). |
| Комплект Inno Foam | | | |
| Комплект Inno Foam с инжектором для чистящего средства | 80 | 2.112-000.0 | Система пенной чистки высокого давления для использования с мобильными и стационарными аппаратами HD/HDS при очистке и дезинфекции. Со сдвоенной струйной трубкой, насадкой для пенной чистки, инжектором подачи чистящего средства с точным дозирующим клапаном 0 – 5 %, функцией переключения на струю высокого давления для заключительной промывки и т. д. Комплект сопел для различных классов аппаратов (см. комплекты сопел) заказывается отдельно. |
| Комплект Easy Foam | | | |
| Комплект Easy Foam с инжектором для чистящего средства | 81 | 2.112-010.0 | Система пенной чистки высокого давления для использования с мобильными и стационарными аппаратами HD/HDS при очистке и дезинфекции. Насадка для пенной чистки с подсоединением к струйной трубке высокого давления и инжектор подачи чистящего средства с точным дозирующим клапаном 0 – 5 %. Комплект сопел для различных классов аппаратов (см. комплекты сопел) заказывается отдельно. |
| Наборы сопел для комплектов Inno / Easy Foam | | | |
| Набор сопел 060 для комплектов Inno / Easy Foam, 600 – 700 л/ч | 82 | 2.640-687.0 | Для оптимальной, экономичной эксплуатации систем пенной чистки с аппаратами определенной производительности. |
| Монтажный комплект пенного сопла | | | |
| МК сопла для пенной чистки | 83 | 2.112-013.0 | Для дозированного нанесения пенообразующих средств на участках, требующих продолжительного воздействия (в санузлах, на кухнях и т. п.). Устанавливается на струйной трубке вместо сопла высокого давления. |
| ДЛЯ ПРИМЕШИВАНИЯ / ИНЖЕКТОРЫ | | | |
| Инжектор высокого давления для чистящего средства | | | |
| Инжектор высокого и низкого давления для чистящего средства (без сопел) | 84 | 4.637-032.0 | Для подачи чистящего средства в режимах высокого и низкого давления без прохождения через аппарат. Дозировка до 15 %. |

Доступные аксессуары.

ПРИНАДЛЕЖНОСТИ HD 7/17 M PU

1.151-950.0



| | | № для заказа | Описание | |
|--|----|--------------|---|--------------------------|
| ДЛЯ ПРИМЕШИВАНИЯ / ИНЖЕКТОРЫ | | | | |
| Инжектор высокого давления для чистящего средства | | | | |
| Инжектор высокого давления для чистящего средства (без сопла) | 85 | 4.637-033.0 | Для подачи чистящего средства в режиме высокого давления (концентрация 3–5%). | <input type="checkbox"/> |
| Сопловые комплекты для № 3.637-170 (для разных аппаратов) | | | | |
| Комплект сопел для аппаратов серии HD, 500–700 л/ч | 86 | 4.769-005.0 | Для аппаратов серии HD с производительностью 500 – 700 л/ч. Включает сопловую вставку, мощное сопло высокого давления и резьбовое соединение | <input type="checkbox"/> |
| Сопловая насадка для № 3.637-001 | | | | |
| Сопловая насадка высокого давления, < 1100 л/ч | 87 | 4.769-003.0 | Сопловая насадка для инжектора 3.637-001 для нанесения чистящего средства в режиме высокого давления. Для аппаратов с расходом воды до 1.100 л/ч. | <input type="checkbox"/> |
| Сопловая насадка низкого давления, > 1100 л/ч | 88 | 4.769-006.0 | Низкого давления, для аппаратов с производительностью 1100 л/ч и более. | <input type="checkbox"/> |
| БЫСТРОЕ ПОДКЛЮЧЕНИЕ | | | | |
| Быстросоединяющаяся муфта | 89 | 2.115-000.0 | Для быстрой установки различных струйных трубок и других принадлежностей. Оптимально сочетается с принадлежностями Kärcher, обеспечивает стыковку пистолета со струйными трубками. С внутренней резьбой EASY!Lock. | <input type="checkbox"/> |
| Ниппель с наружной резьбой | 90 | 2.115-001.0 | Ниппель из закаленной нержавеющей стали для быстросоединяющейся муфты 2.115-000. | <input type="checkbox"/> |
| ДЛЯ ЧИСТКИ ВНУТРЕННИХ ПОВЕРХНОСТЕЙ БОЧЕК И РЕЗЕРВУАРОВ | | | | |
| МК всасывающий патрубок | 91 | 2.641-798.0 | | <input type="checkbox"/> |
| ПРОЧИЕ ПРИНАДЛЕЖНОСТИ ДЛЯ АППАРАТОВ ВЫСОКОГО ДАВЛЕНИЯ | | | | |
| Ограничитель пускового тока | 92 | 2.637-495.0 | Для уменьшения пускового тока в однофазной цепи переменного тока и защиты линейного предохранителя. | <input type="checkbox"/> |
| Пульт ДУ для работы с монетоприемником | 93 | 2.644-029.0 | Блок дистанционного управления с электронным монетоприемником, для подключения аппарата высокого давления в качестве приспособления для предварительной мойки. В месте эксплуатации должна быть предусмотрена розетка и электрический кабель. | <input type="checkbox"/> |
| Струйный пистолет | 94 | 2.869-067.0 | Струйный пистолет, обеспечивающий регулировку давления и расхода, легок в транспортировке, быстро готовится к работе и безопасен благодаря функции мгновенного отключения. Он обеспечивает экономичную очистку различных поверхностей малых и средних размеров. | <input type="checkbox"/> |
| СОЕДИНИТЕЛЬНЫЕ ДЕТАЛИ | | | | |
| Вращающаяся муфта | | | | |
| Вращающаяся муфта | 95 | 4.111-021.0 | Надежно предотвращает скручивание шлангов высокого давления. Разъем EASY!Lock. С защитной оболочкой | <input type="checkbox"/> |
| Соединительный элемент | | | | |
| Резьбовой штуцер для приспособлений для очистки поверхностей и регуляторов Servo Control | 96 | 4.111-022.0 | Для фиксации сопел высокого давления и принадлежностей непосредственно на пистолете (с резьбовым разъемом для сопла) – 1 шт. EASY!Lock 22 / 1 шт. EASY!Lock 20 | <input type="checkbox"/> |
| Резьбовой разъем для сопла / штуцер | 97 | 4.111-038.0 | Для фиксации сопел высокого давления и принадлежностей непосредственно на пистолете (с резьбовым разъемом для сопла). Не подходит для трехпозиционных сопел. | <input type="checkbox"/> |
| Тройник | 98 | 4.111-024.0 | Позволяет подключать к аппарату два рабочих инструмента. Устанавливается на выходе высокого давления. | <input type="checkbox"/> |

Доступные аксессуары.

ПРИНАДЛЕЖНОСТИ HD 7/17 M PU

1.151-950.0

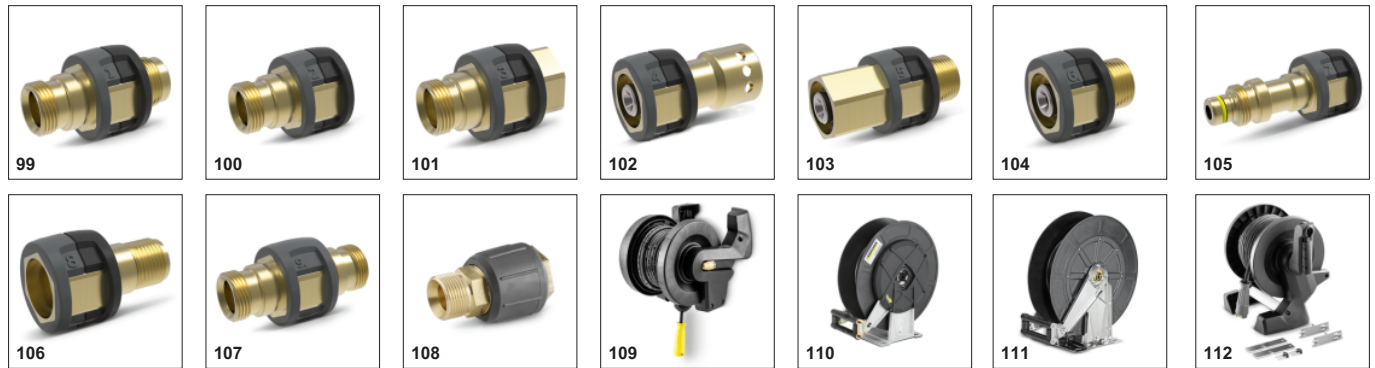

| | | № для заказа | Описание | |
|---|-----|--------------|---|--------------------------|
| СОЕДИНИТЕЛЬНЫЕ ДЕТАЛИ | | | | |
| Адаптер EASY!Lock | | | | |
| Адаптер 1 M22AG-TR22AG | 99 | 4.111-029.0 | Адаптер 1 для соединения старого шланга с новым шлангом | <input type="checkbox"/> |
| Адаптер 2 M22IG-TR22AG | 100 | 4.111-030.0 | Адаптер 2 для соединения старого аппарата с новым шлангом и старого пистолета с новым шлангом | <input type="checkbox"/> |
| Адаптер 3 M22IG-TR22AG | 101 | 4.111-031.0 | Адаптер 3 для соединения старого пистолета с новой струйной трубкой и новым серворегулятором | <input type="checkbox"/> |
| Адаптер 4 TR22IG-D11 | 102 | 4.111-032.0 | Адаптер 4 для соединения нового пистолета со старым шлангом Swivel | <input type="checkbox"/> |
| Адаптер 5 TR22IG-M22AG | 103 | 4.111-033.0 | Адаптер 5 для соединения нового пистолета со старой струйной трубкой и нового серворегулятора со старой струйной трубкой | <input type="checkbox"/> |
| Адаптер 6 TR22IG-M22AG | 104 | 4.111-034.0 | Адаптер 6 для соединения нового аппарата со старым шлангом и старого шланга с новым пистолетом | <input type="checkbox"/> |
| Адаптер 7 M18IG-TR20AG | 105 | 4.111-035.0 | Адаптер 7 для соединения старой струйной трубки с новой насадкой | <input type="checkbox"/> |
| Адаптер 8 TR20IG-M18AG | 106 | 4.111-036.0 | Адаптер 8 для соединения новой струйной трубки со старой насадкой | <input type="checkbox"/> |
| Адаптер 9, для удлинения шлангов с разъемом EASY!Lock | 107 | 4.111-037.0 | Муфта латунная для соединения и удлинения двух шлангов высокого давления с системой быстрого соединения EASY!Lock. | <input type="checkbox"/> |
| Адаптер 12, поворотный, EASY!Lock 22 (внутр. рез.) – M22 × 1,8 (нар. рез.) | 108 | 4.111-046.0 | Поворотный адаптер для соединения шлангов высокого давления с разъемом M 22 × 1,5 и пистолетом EASY!Force | <input type="checkbox"/> |
| БАРАБАНЫ ДЛЯ ШЛАНГА | | | | |
| Монтажный комплект барабана для шланга | | | | |
| МК барабана для шланга, для HD среднего класса, 15 м | 109 | 2.110-024.0 | | <input type="checkbox"/> |
| Автоматический барабан для шланга | | | | |
| Автоматический барабан для шланга, пластмассовый, со шлангом высокого давления, 15 м | 110 | 2.639-257.0 | | <input type="checkbox"/> |
| Автоматический барабан для шланга, из стали с порошковым покрытием / пластмассы, 20 м | 111 | 6.392-074.0 | Автоматический барабан рассчитан на 20-метровый шланг высокого давления. Кронштейн изготовлен из стали с порошковым покрытием, а барабан – из пластмассы. | <input type="checkbox"/> |
| Автоматический барабан для шланга, из нерж. стали / пластмассы, 20 м | 112 | 6.392-083.0 | Автоматический барабан рассчитан на 20-метровый шланг высокого давления. Кронштейн изготовлен из нержавеющей стали, а барабан – из пластмассы. | <input type="checkbox"/> |

Доступные аксессуары.

ПРИНАДЛЕЖНОСТИ HD 7/17 M PU

1.151-950.0



| | | № для заказа | Описание | |
|---|-----|--------------|---|--------------------------|
| БАРАБАНЫ ДЛЯ ШЛАНГА | | | | |
| Автоматический барабан для шланга | | | | |
| Автоматический барабан для шланга, лакированный, 20 м | 113 | 6.392-106.0 | Автоматический барабан со шлангом длиной 20 м, кронштейн из лакированной стали, барабан из пластмассы. | <input type="checkbox"/> |
| Автоматический барабан для шланга, лакированный, базальтово-серый, 20 м | 114 | 6.392-105.0 | Барабан с автоматическим сматыванием обеспечивает максимальный комфорт и безопасность при разматывании и сматывании шланга высокого давления. Например, с номером для заказа 6.110-011.0 (DN 8, 20 м, 315 бар) или 6.110-028.0 (DN 8, 20 м, 400 бар, Longlife). | <input type="checkbox"/> |
| Автоматический барабан для шланга, из нерж. стали, с поворотным кронштейном, 20 м | 115 | 6.392-076.0 | Автоматический барабан для шланга, из нержавеющей стали, с поворотным кронштейном. | <input type="checkbox"/> |
| Автоматический барабан для шланга, из нерж. стали, 40 м | 116 | 6.392-442.0 | Барабан с автоматическим сматыванием обеспечивает максимальный комфорт и безопасность при разматывании и сматывании шланга высокого давления. Подходит для шлангов высокого давления, например, с номером для заказа 6.110-076.0 (DN 8, 40 м, 400 бар, 1 соединение AVS для фиксации на барабане для шланга). | <input type="checkbox"/> |
| Поворотный кронштейн, с порошковым покрытием | 117 | 2.639-931.0 | Поворотный кронштейн для установки автоматического барабана со шлангом на стене. Обеспечивает максимальный радиус действия и удобство выполнения работ. Поворачивается на 120°. Из оцинкованной стали. | <input type="checkbox"/> |
| Поворотный кронштейн, из нерж. стали | 118 | 2.641-867.0 | Поворотный настенный кронштейн из нержавеющей стали (для 2.641-866), обеспечивающий максимальное удобство обращения со шлангом. | <input type="checkbox"/> |
| ОБОРУДОВАНИЕ ДЛЯ ЧИСТКИ ФАСАДОВ И СОЛНЕЧНЫХ БАТАРЕЙ | | | | |
| Щетки | | | | |
| iSolar 400 Advanced | 119 | 6.368-092.0 | Приспособление iSolar 400, рассчитанное на расход воды 700 – 1000 л/ч и оснащенное дисковой щеткой диаметром 400 мм, приводимой во вращение потоком воды, предназначено для очистки солнечных батарей малых и средних размеров, в т. ч. установленных на опорах. | <input type="checkbox"/> |
| Привод для роликовой щетки 500 | 120 | 4.762-584.0 | Привод для вращения цилиндрических щеток, приводимый в действие потоком воды. Предназначен для чистки фасадов или солнечных батарей при помощи наших профессиональных аппаратов высокого давления. Устанавливается на струйной трубке (обычной или телескопической). | <input type="checkbox"/> |
| Брызговик для роликовой щетки 500 | 121 | 4.762-621.0 | Брызговик с креплением липучкой для вращающейся цилиндрической щетки. Прозрачная пленка обеспечивает видимость щетки и одновременно защиту от разлетающихся брызг воды. | <input type="checkbox"/> |
| Роликовая щетка 500, мягкая | 122 | 4.762-623.0 | Мягкая щеточная насадка для применения в комбинации с приводом, приводимым в действие потоком воды (4.762-584.0). Идеально подходит для очистки стеклянных поверхностей и солнечных батарей. Легко и быстро заменяется и надежно удерживается на приводе. | <input type="checkbox"/> |
| Роликовая щетка 500, средней жесткости | 123 | 4.762-624.0 | Щеточная насадка средней жесткости для применения в комбинации с приводом, приводимым в действие потоком воды (4.762-584.0). Подходит для чистки чувствительных фасадов, пленочных и текстильных тентов. Легко заменяется и надежно прикрепляется к приводе. | <input type="checkbox"/> |
| Роликовая щетка 500, жесткая | 124 | 4.762-625.0 | Жесткая щеточная насадка для применения в комбинации с приводом, приводимым в действие потоком воды (4.762-584.0). Подходит для чистки фасадов с шероховатыми поверхностями, каменных или деревянных террас. Легко заменяется и надежно прикрепляется к приводе. | <input type="checkbox"/> |
| Щетка, жесткая | 125 | 6.960-133.0 | Щетка с жесткой щетиной для очистки промышленных фасадов, напольных покрытий и устранения грубых загрязнений. Легко монтируется на предлагаемых Kärcher телескопических штангах или трубках высокого давления. | <input type="checkbox"/> |
| Щетка, средней жесткости | 126 | 6.960-134.0 | Решение для оптимальной очистки фасадов, рольставней и текстильных тентов: щетка с щетиной средней жесткости, быстро и легко устанавливаемая на предлагаемые Kärcher телескопические штанги или трубки высокого давления. | <input type="checkbox"/> |

Доступные аксессуары.

ПРИНАДЛЕЖНОСТИ HD 7/17 M PU

1.151-950.0

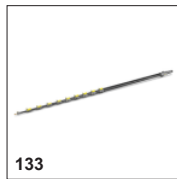
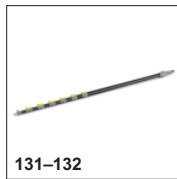
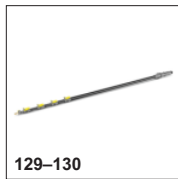

| | № для заказа | Описание | | |
|--|--------------|-------------|---|--------------------------|
| ОБОРУДОВАНИЕ ДЛЯ ЧИСТКИ ФАСАДОВ И СОЛНЕЧНЫХ БАТАРЕЙ | | | | |
| Щетки | | | | |
| Щетка, мягкая | 127 | 6.960-135.0 | Для легкого монтажа на предлагаемых Kärcher телескопических штангах или трубках высокого давления: щетка с мягкой щетиной, обеспечивающая тщательную очистку чувствительных поверхностей (стекло, солнечных батарей и т. п.). | <input type="checkbox"/> |
| Teleskopstangen | | | | |
| Адаптер низкого давления, для TL | 128 | 4.580-097.0 | Адаптер низкого давления для телескопической штанги представляет собой устанавливаемый на ней без применения инструментов шаровой кран. Предназначен специально для работы с вращающимися щетками. | <input type="checkbox"/> |
| Телескопическая штанга TL 7 F | 129 | 4.762-609.0 | Телескопическая штанга TL 7 F с максимальным радиусом действия 7 м из легкого и прочного стекловолокна. С практичными быстродействующими замками для удобного изменения рабочей длины. | <input type="checkbox"/> |
| Телескопическая штанга TL 7 H | 130 | 4.762-610.0 | Многофункциональная телескопическая штанга TL 7 H из легкого и прочного композитного материала (смеси карбона со стекловолокном). Легко раздвигается на необходимую длину благодаря быстродействующим замкам (радиус действия до 7 м). | <input type="checkbox"/> |
| Телескопическая штанга TL 10 H | 131 | 4.762-611.0 | С радиусом действия до 10 м: телескопическая штанга TL 10 H из композитного материала (смеси карбона со стекловолокном) допускает самые разнообразные варианты применения. Ее рабочая длина легко изменяется благодаря быстродействующим замкам. | <input type="checkbox"/> |
| Телескопическая штанга TL 10 C | 132 | 4.762-612.0 | Изготовленная из карбона телескопическая штанга TL 10 C с максимальным радиусом действия 10 м снабжена практичными быстродействующими замками. Может применяться для решения разных задач: чистки фасадов, мойки окон или солнечных батарей. | <input type="checkbox"/> |
| Телескопическая штанга TL 14 C | 133 | 4.762-613.0 | Максимальная жесткость при минимальном весе: телескопическая штанга TL 14 C, изготовленная из карбона, обладает колоссальным радиусом действия (14 м), позволяет решать разнообразные задачи и очень проста в обращении благодаря быстродействующим замкам. | <input type="checkbox"/> |
| Адаптер высокого давления, для TL | 134 | 4.775-154.0 | Адаптер высокого давления для TL: пистолет, закрепляемый на телескопической штанге для чистки высоким давлением. Эргономичное и легко монтируемое решение, подходящее как для правой, так и для левой. | <input type="checkbox"/> |
| Wasserenthärtung | | | | |
| WS 50 | 135 | 6.368-463.0 | Мобильный водоумягчитель WS 50 предотвращает образование известкового налета на очищенных поверхностях. Его действие основано на поглощении растворенной в воде извести специальной ионообменной смолой. | <input type="checkbox"/> |
| WS 100 | 136 | 6.368-464.0 | Мобильный водоумягчитель WS 100 предотвращает образование известкового налета на очищенных поверхностях за счет поглощения растворенной в воде извести специальной ионообменной смолой. | <input type="checkbox"/> |
| Регенератор WS | 137 | 6.368-465.0 | Регенератор обеспечивает полуавтоматическую обратную промывку и регенерацию картриджей, используемых в водоумягчителях WS 50 и WS 100. | <input type="checkbox"/> |
| Schläuche | | | | |
| Шланг высокого давления iSolar 7 | 138 | 6.392-978.0 | Высококачественный эластичный шланг высокого давления в резиновой оболочке для штанги iSolar TL 7. Наружная поверхность шланга отличается повышенным скольжением, обеспечивающим легкое изменение рабочей длины штанги. | <input type="checkbox"/> |
| Шланг высокого давления iSolar 10 | 139 | 6.392-977.0 | Высококачественный эластичный шланг высокого давления в резиновой оболочке для штанги iSolar TL 10. Наружная поверхность шланга отличается повышенным скольжением, обеспечивающим легкое изменение рабочей длины штанги. | <input type="checkbox"/> |
| Шланг высокого давления iSolar 14 | 140 | 6.392-976.0 | Высококачественный эластичный шланг высокого давления в резиновой оболочке для штанги iSolar TL 14. Наружная поверхность шланга отличается повышенным скольжением, обеспечивающим легкое изменение рабочей длины штанги. | <input type="checkbox"/> |

Доступные аксессуары.

ПРИНАДЛЕЖНОСТИ HD 7/17 M PU

1.151-950.0



| | № для заказа | Описание | | |
|---|--------------|-------------|---|--------------------------|
| ОБОРУДОВАНИЕ ДЛЯ ЧИСТКИ ФАСАДОВ И СОЛНЕЧНЫХ БАТАРЕЙ | | | | |
| Монтажные комплекты и адаптеры | | | | |
| Страховочное приспособление iSolar | 141 | 6.988-152.0 | Сертифицированная система индивидуальной защиты для безопасного выполнения работ на крыше, включающая перемещающийся ловитель с амортизатором и тросом длиной 15 м, страховочный пояс, крепежный карабин и ящик из листовой стали. | <input type="checkbox"/> |
| ПРИСПОСОБЛЕНИЕ ДЛЯ МОКРОЙ ПЕСКОСТРУЙНОЙ ОЧИСТКИ | | | | |
| Устройство для струйной абразивной очистки (без сопел) | | | | |
| Устройство для гидроабразивной очистки с регулятором расхода (без сопел) | 142 | 4.115-000.0 | Для добавления абразивного средства в струю высокого давления. Используется для удаления краски, ржавчины или окислы. Устанавливается на струйной трубке вместо сопла высокого давления. С функцией регулирования расхода | <input type="checkbox"/> |
| Устройство для гидроабразивной очистки без регулятора расхода (без сопел) | 143 | 4.115-006.0 | Для добавления абразивного средства в струю высокого давления. Используется для удаления краски, ржавчины или окислы. Устанавливается на струйной трубке вместо сопла высокого давления. Без функции регулирования расхода | <input type="checkbox"/> |
| Сопловой комплект | | | | |
| Сопловой комплект 040 | 144 | 2.112-019.0 | Комплект сопел для аппаратов с соплом для гидроабразивной чистки и сопловой вставкой. Для обеспечения оптимальной производительности приспособления для гидроабразивной чистки Kärcher. Только в сочетании приспособлением для гидроабразивной чистки 4.115-000.0 4.115-006.0. | <input type="checkbox"/> |
| Сопло из карбида бора | | | | |
| Сопло из карбида бора, для аппаратов с производительностью до 1000 л/ч | 145 | 6.415-084.0 | В дополнение к сопловым комплектам. Сопло для абразивной очистки повышенной износостойкости. | <input type="checkbox"/> |
| МОНТАЖНЫЕ КОМПЛЕКТЫ | | | | |
| Стандартный монтажный комплект для аппаратов высокого давления | | | | |
| Add-on kit float | 146 | 2.637-736.0 | Поплавковый резервуар для стационарных аппаратов HD среднего класса, обеспечивающий развязку с водопроводной сетью для компенсации возможных колебаний напора в ней. С креплением для установки на стене. | <input type="checkbox"/> |
| ДЛЯ ПРИСОЕДИНЕНИЯ К ИСТОЧНИКУ ВОДОСНАБЖЕНИЯ | | | | |
| Муфта Geka | | | | |
| Муфта Geka со штуцером для шланга, R 1/2" | 147 | 6.388-461.0 | Со штуцером для шланга. | <input type="checkbox"/> |
| Муфта Geka со штуцером для шланга, R 3/4" | 148 | 6.388-455.0 | | <input type="checkbox"/> |
| Муфта Geka со штуцером для шланга, R 1" | 149 | 6.388-465.0 | | <input type="checkbox"/> |
| Муфта Geka с внутренней резьбой, R 3/4" | 150 | 6.388-473.0 | С внутренней резьбой. | <input type="checkbox"/> |
| Входной фильтр | | | | |
| Фильтр для всасывания воды | 151 | 6.414-956.0 | Для всасывания воды из прудов, резервуаров и т. д. Корпус из полиамида, сетка из нержавеющей стали, размер ячеек 800 мкм, соединения 3/4" и 1", без обратного клапана. | <input type="checkbox"/> |
| Входной фильтр с обратным клапаном | 152 | 4.730-012.0 | Латунный фильтр для всасывания воды из прудов, резервуаров и т. д. С обратным клапаном. | <input type="checkbox"/> |
| Фильтр тонкой очистки воды | | | | |
| Фильтр тонкой очистки воды, универсальный, 25 мкм | 153 | 2.637-020.0 | Фильтр тонкой очистки воды с ячейками размером 25 мкм, макс. температура 50 °С. Защищает аппарат от частиц грязи, содержащихся в подаваемой на вход воде. Пропускная способность до 1200 л/ч, соединение 3/4", с адаптером 1". | <input type="checkbox"/> |
| Фильтр тонкой очистки воды | 154 | 2.637-691.0 | Фильтр тонкой очистки воды с ячейками размером 100 мкм, макс. температура 60 °С. Защищает аппарат от частиц грязи, содержащихся в подаваемой на вход воде. Пропускная способность до 1200 л/ч, соединение 3/4". С прозрачным стаканом для контроля состояния фильтровальной сетки. Конструкция фильтра гарантирует его длительный срок службы, допускается демонтаж и разборка для обслуживания и очистки. Наличие фильтра тонкой очистки увеличивает срок службы помпы аппарата высокого давления как минимум вдвое. Высочайшее качество изготовления – Made in Germany. | <input type="checkbox"/> |

Доступные аксессуары.

ПРИНАДЛЕЖНОСТИ HD 7/17 M PU

1.151-950.0



155



156



157



158



159-160

| | | № для заказа | Описание | |
|--|-----|--------------|---|--------------------------|
| ДЛЯ ПРИСОЕДИНЕНИЯ К ИСТОЧНИКУ ВОДОСНАБЖЕНИЯ | | | | |
| Фильтр тонкой очистки воды | | | | |
| Фильтр тонкой очистки воды с адаптером | 155 | 4.730-102.0 | Фильтр тонкой очистки, размер ячеек 125 мкм, макс. температура 50 °С. Защищает аппарат от частиц грязи, содержащихся в подаваемой на вход воде. Пропускная способность до 1.200 л/ч. Тип резьбы 3/4" с адаптером на 1". | <input type="checkbox"/> |
| Обратный клапан | | | | |
| Обратный клапан | 156 | 2.641-374.0 | Предотвращает попадание чистящего средства в водопровод при создании в нем разрежения. Устойчив к горячей воде (до 80 °С), испытан по стандарту IEC 60335-2-79, с защитой от протечек. | <input type="checkbox"/> |
| МОЕЧНЫЕ ЩЕТКИ | | | | |
| Насадная моечная щетка | | | | |
| Моечная щетка | 157 | 4.113-001.0 | Щетка универсального назначения для чистки поверхностей. Крепится зажимом непосредственно на струйной трубке. Присоединяется к резьбе EASY!Lock. | <input type="checkbox"/> |
| Вращающаяся моечная щетка | | | | |
| Вращающаяся моечная щетка, для аппаратов с производительностью < 800 л/ч, с нейлоновой щетиной | 158 | 4.113-004.0 | Вращающаяся моечная щетка бережно удаляет мелкую пыль и серый налет с любых поверхностей. Термостойкая (до 60 °С), М 18 × 1,5. Со сменной щетиной. | <input type="checkbox"/> |
| Вращающаяся моечная щетка, для аппаратов с производительностью < 800 л/ч, с натур. щетиной | 159 | 4.113-003.0 | Приводится в действие потоком воды. Для бережного удаления мелкой пыли и серого налета с любых поверхностей. Способна выдерживать температуру до 60 °С, EASY!Lock, со сменной щеточной вставкой. | <input type="checkbox"/> |
| Вращающаяся моечная щетка, для аппаратов с производительностью > 800 л/ч, с натур. щетиной | 160 | 4.113-005.0 | | <input type="checkbox"/> |

Доступные аксессуары.